

UCS 0701B:2023

БИЕ ДААСАН ИНЖЕНЕРИЙН ДЭД БҮТЭЦ



Бие даасан усан хангамж, худаг, ус агуулах саванд тавих
ерөнхий шаардлага

БИЕ ДААСАН ИНЖЕНЕРИЙН ДЭД БҮТЭЦ

Бие даасан усан хангамж, худаг, ус агуулах саванд
тавих ерөнхий шаардлага

*Нийслэлийн Иргэдийн Төлөөлөгчдийн Хурлын
2023 оны 36-р тогтоолоор батлав.*

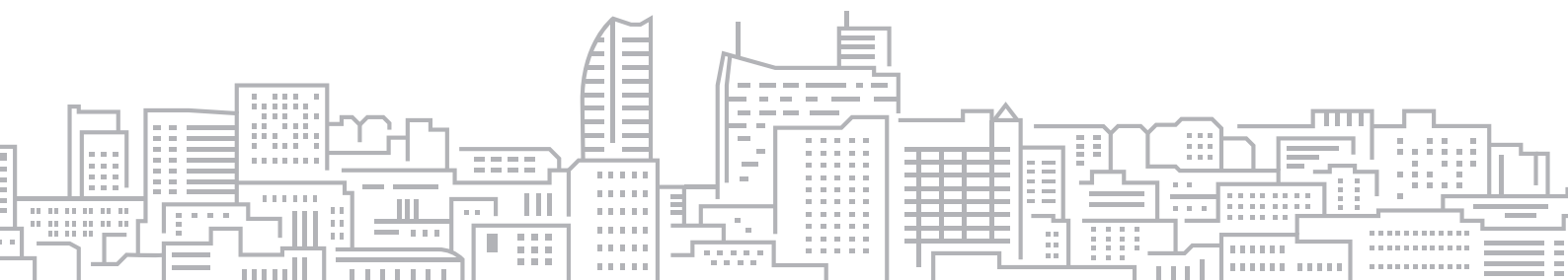

ГАРЧИГ

1. Хамрах хүрээ	4
2. Норматив эшлэл.....	4
3. Нэр томъёоны тодорхойлолт	5
4. Бие даасан ус хангамжийн эх үүсвэр	6
5. Бие даасан ундны ус цэвэршүүлэх усан хангамжийн барилга байгууламжийн шаардлага ба төрөл ангилал	8
6. Ус түгээх байр	10
7. Ус хадгалах сав /резервуар/	11
8. Бие даасан усан хангамжийн барилга байгууламжийн шалгуур үзүүлэлт.....	15
Ашигласан материалын жагсаалт	16

ЗУРГИЙН ЖАГСААЛТ

Зураг 1. Усан хангамжийн эх үүсвэрийн хамгаалалтын бүсийн хэмжээ.....	7
Зураг 2. Ус хангамжийн боловсруулалтын ерөнхий үйл явц.....	7
Зураг 3. Худгийн төрөл ерөнхий схем.....	8
Зураг 4. Гүний худгийн далд хийцийн бүдүүвч зураг	9
Зураг 5. Гэр ба амины сууцны хорооллын ундны ус хэрэглээний систем	10
Зураг 6. Бие даасан ус хангамжийн угсралт хийх схем.....	11
Зураг 7. Ус хадгалах сав	12
Зураг 8. Ундны ус агуулах, нөөцлөх савны төрөл.....	14
Зураг 9. Ундны ус хадгалах савны төрөл	14

ХҮСНЭГТИЙН ЖАГСААЛТ

Хүснэгт 1. Нэг хүнд ногдох хэмжээ	8
Хүснэгт 2. Бие даасан усан хангамжийн барилга байгууламжийн шалгуур үзүүлэлт.....	15



**НИЙСЛЭЛИЙН
ИРГЭДИЙН ТӨЛӨӨЛӨГЧДИЙН ХУРЛЫН
ТОГТООЛ**

2023 оны 03 сарын 30 өдөр

Дугаар 36

Улаанбаатар хот

Г Бие даасан инженерийн дэд бүтцэд Г
хамаарах хотын стандартыг батлах
тухай

Монгол Улсын засаг захиргаа, нутаг дэвсгэрийн нэгж, түүний удирдлагын тухай хуулийн 24 дүгээр зүйлийн 24.1.15 дахь заалт, 35 дугаар зүйлийн 35.1.13 дахь заалт, Монгол Улсын нийслэл Улаанбаатар хотын эрх зүйн байдлын тухай хуулийн 21 дүгээр зүйлийн 21.1.3 дахь заалт; Захиргааны ерөнхий хуулийн 60 дугаар зүйлийн 60.2 дахь хэсэг; Стандартчилал, техникийн зохицуулалт, тохирлын үнэлгээний итгэмжлэлийн тухай хуулийн 10¹ дүгээр зүйлийн 10¹.1 дэх хэсгийг тус тус үндэслэн Нийслэлийн иргэдийн Төлөөлөгчдийн Хурлаас ТОГТООХ нь:

1. Нийслэлийн иргэдийн эрүүл аюулгүй, амьдрах эрхийг хангахад чиглэсэн “Бие даасан инженерийн дэд бүтэц” бүлэгт хамаарах дор дурдсан хотын стандартуудыг хавсралтаар баталсугай. Үүнд:

1.1. UCS0701B:2023 “Бие даасан усан хангамж, худаг, ус агуулах саванд тавих ерөнхий шаардлага” хотын стандартыг нэгдүгээр хавсралтаар;

1.2. UCS0702B:2023 “Бохир усны цооног, бие даасан цэвэрлэх байгууламж” хотын стандартыг хоёрдугаар хавсралтаар;

2. Батлагдсан хотын стандартыг олон нийтэд сурталчлан, хэрэгжилтийг зохион байгуулж ажиллахыг Нийслэлийн Засаг дарга бөгөөд Улаанбаатар хотын Захирагч (Д.Сумъяабазар)-д үүрэг болгосугай.

3. Энэхүү тогтоолыг 2023 оны 10 дугаар сарын 01-ний өдрөөс мөрдсүгэй.

4. Тогтоолын хэрэгжилтэд хяналт тавьж ажиллахыг Хурлын Засаглал, эрх зүйн шинэтгэлийн хороо (Б.Мягмар)-нд даалгасугай.

ДАРГА



Ж.БАТБАЯСГАЛАН

1110100561

Нийслэлийн иргэдийн Төлөөлөгчдийн Хурлын 2023 оны 03 дугаар сарын 30-ны өдрийн 36 дугаар тогтоолын нэгдүгээр хавсралт

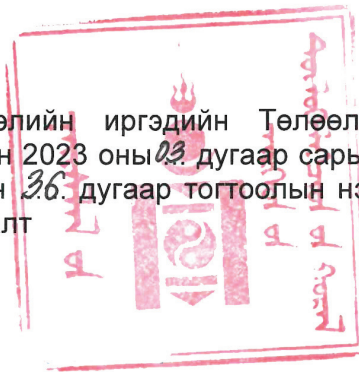

БИЕ ДААСАН ИНЖЕНЕРИЙН ДЭД БҮТЭЦ

UCS 0701B:2023

“БИЕ ДААСАН УСАН ХАНГАМЖ, ХУДАГ, УС АГУУЛАХ САВАНД ТАВИХ ЕРӨНХИЙ ШААРДЛАГА” - ХОТЫН СТАНДАРТ

1. ХАМРАХ ХҮРЭЭ

Энэхүү хотын стандартыг бие даасан усан хангамжийн зураг төсөл боловсруулах, байгуулах, суурилуулах, ашиглах, хяналт тавих үйл ажиллагаанд дагаж мөрдөнө.

2. НОРМАТИВ ЭШЛЭЛ

Энэхүү стандарт нь эш татсан дараах хууль, норм ба дүрэм, стандартын шаардлагыг бүрэн хангах бөгөөд өөрчлөлт орсон тохиолдолд хамгийн сүүлийн эх материалыг үндэслэл болгоно.

- Усны тухай хууль;
- Хот, суурины ус хангамж, ариутгах татуургын ашиглалтын тухай хууль;
- БНБД 30-01-04 – Хот, тосгоны төлөвлөлт барилгажилтын норм ба дүрэм;
- БНБД 21-01-02 – Барилга байгууламжийн галын аюулгүй байдал;
- БНБД 21-04-05 – Барилга байгууламжийн гал унтраах автомат төхөөрөмж, дохиоллын хэрэгсэл;
- БНБД 3,0106-90 – Барилгын орчны тохижилтын ажил;
- БНБД 31-03-03 - Олон нийт иргэний барилга;
- БНБД 44-01-08 – Төв дамжуулах/магистрал/ хоолой;
- БНБД 33-01-03 – Усны барилга байгууламжийн зураг төсөл зохион үндсэн журам;
- БНБД33-03-05 – Голын гидротехникийн барилга, байгууламж;
- БНБД 40-02-16 – Ус хангамж, гадна сүлжээ ба байгууламж;
- БНБД 40-04-16 – Ус хангамж, ариутгах татуургын гадна сүлжээ, барилга байгууламж;
- БНБД 40-01-14 – Ариутгах татуурга, гадна сүлжээ ба байгууламж;
- БНБД 40-05-16- Барилга байгууламжийн доторх ус хангамж, ариутгах татуурга;
- БД 40-102-06 – Ус хангамж, ариутгах татуургын сүлжээний хуванцар хоолойг төсөллөх ба угсрах;
- БД 40-101-05 – Жуулчны баазын инженерийн хангамжийн төлөвлөлтийн ерөнхий шийдэл;

- MNS5775:2014 – Хот, суурины ундны ус түгээх цэг, байр/-ийн үйлчилгээ, Ерөнхий шаардлага;
- MNS 4586-1998 – Усны орчны чанарын үзүүлэлт. Ерөнхий шаардлага;
- MNS4943-2000 – Усны чанар. Хаягдал ус. Техникийн ерөнхий шаардлага;
- MNS0899-2020 – Унд ахуйн зориулалтай усны төвлөрсөн хангамжийн эх булгийг сонгох журам ба эрүүл ахуйн шаардлага.

3. НЭР ТОМЬЁОНЫ ТОДОРХОЙЛОЛТ

Бие даасан инженерийн шугам сүлжээ – гэж ус хангамж, цахилгаан, дулаан, ариутгах татуурга, цэвэрлэх байгууламж, газрын тос болон төрөл бүрийн хий дамжуулах хоолой, харилцаа холбооны төвлөрсөн байгууламж;

Төвлөрсөн ус хангамжийн систем – гэж усны эх үүсвэр, ус боловсруулалт, ус дамжуулах хоолой, ус түгээгүүрийн сүлжээ, барилга байгууламжийг ашиглан хэрэглэгчийг стандартын шаардлагад нийцсэн ус хангамжаар хангах байгууламжийн иж бүрдэл;

Усны барилга байгууламж - гэж усны түрэлт, урсцыг тохируулах, ус хуримтлуулах, хадгалах, дамжуулах, хуваарилах, түгээх, ариутгах, цэвэрлэх, түүний чанарыг сайжруулах, газрын доорх ус олборлох, усны үер,гамшгаас хамгаалах энгийн болон инженерийн хийц бүхий барилга байгууламж;

Гидрогеологи – гэж байгаль дээрх ус, усны эргэлт, газрын хэвлий болон чулуулаг дахь газар доорх усны тархалт болон урсгалыг тэдгээрийн агуулагдах геологийн нөхцөл, үйл ажиллагааг судлахаас гадна тухайн усны найрлага, нөөц хэмжээг судалдаг шинжлэх ухаан;

Гидрологи - гэж газрын гадарга дээр байгаа усан мандлуудыг судалдаг бөгөөд тэдгээрийн горим, шинж чанар, найрлага, биологийн үйл явцуудыг судалдаг шинжлэх ухаан;

Ус хадгалах /нөөцлөх/ сав – гэж тодорхой хугацаанд усыг түр нөөцлөхөд зориулагдсан эрүүл ахуйн шаардлага хангасан баталгаажуулалттай сав;

Ус боловсруулалт – гэж аливаа усыг хэрэглэгч, хүлээн авагчийн шаардлагад нийцүүлэх зориулалтын тоног төхөөрөмж, байгууламжийн ажиллагаа;

Ус татамжийн барилга – гэж олборлох зориулалттай инженерийн хийц;

Ус дамжуулах барилга – гэж олборлосон усыг хэрэглэгчид түгээх үүрэг бүхий шугам хоолойнууд;

Гидравлик – гэж шингэний хөдөлгөөний судлах шинжлэх ухаан;

Ус хангамж – гэж унд-ахуйн болон үйлдвэрлэлийн зориулалтаар ус хэрэглэж, ашиглах үйл ажиллагаа;

Ус хангамжийн схем – гэж усны эх үүсвэрээс хэрэглэгч хүртэлх ус хангамжийн системийн нэгжүүдийн харилцан хамаарах байршил;

Усны нөөц - гэж Монгол улсын нутаг дэвсгэр дэх усны сан бүхий газарт байгаа гадаргын болон газрын доорх ус;

Ашиглах боломжит нөөц – гэж усны сав газрын экосистемийн тэнцвэрт байдлыг алдагдуулахгүйгээр тодорхой хугацаанд ашиглаж болох усны нөөцийн хэмжээ;

Усны сав газар - гэж гадаргын ус хурах талбай болон газрын доорх усны нөөцийг бүрдүүлэх тэжээгдлийн муж, тархалтын талбайг хамарсан орон зай;

Усны сан бүхий газар - гэж нуур, цөөрөм, тойром, гол мөрөн, горхи, булаг, шанд, усан сан, рашаан, намаг, мөстөл, мөсөн голын эзэлж байгаа талбай, тэдгээрийн хамгаалалтын бүсийн газар;

Усны эх үүсвэр - гэж ус хангамжийн эх үүсвэрт ашиглаж байгаа усны нөөц болон гол мөрний урсац бүрэлдэх эх;

Онцгой болон энгийн хамгаалалтын бүс - гэж усны сан бүхий газар, усны эх үүсвэр, рашааны ордыг хомсдох, бохирдохоос хамгаалах зорилгоор тогтоосон зурвас газар;

Эрүүл ахуйн хамгаалалтын бүс - гэж ус хангамжийн эх үүсвэр болон рашааны ордыг хамгаалах зорилгоор тогтоосон зурвас газар;

Усан сан - гэж усны нөөцийг хуримтлуулах, ашиглах зориулалтаар бий болгосон хиймэл нуур, хөв, цөөрөм;

Ус хангамжийн эх үүсвэр - гэж худаг, татах, цуглуулах, цэвэршүүлэх байгууламж, түгээх зориулалт бүхий усны барилга байгууламж;

Тунгалагжуулагч - гэж урьдчилан бэлтгэсэн хөвмөл лавсан дундуур тунгалагжуулж буй усыг нэвтрүүлэн сарнимал болон коллоид байдалтай умбуур хольцыг зайлуулахад чиглэгдсэн ус бэлтгэх байгууламж;

Тунгаагуур - гэж усан дахь сарнимал болон умбуур бодисыг тэдгээрийн хүндийн хүчний нөлөөгөөр зайлуулах байгууламж;

Цэнгэгжүүлэлт - гэж усыг ундны хэрэгцээнд тохируулахын тулд хатуулгийг бууруулах үйл ажиллагаа;

Ус хангамжийн системийн категори – гэж хэрэглэгчдэд ус хэрэглээний тогтоосон норм, чанарын шаардлага хангасан усыг тодорхой хугацааны хувьд тасралтгүйгээр хэрэгцээт усаар хангах системийн шинж ангилал;

Галын аюулгүй бүс – гэж барилгын дотор буюу гадна талд байгаа хүмүүсийг галын аюултай нөлөөллөөс хамгаалсан, эсхүл тийм нөлөөлөл байхгүй буюу байж болох дээд хэмжээг давдаггүй бүс.

4. БИЕ ДААСАН УС ХАНГАМЖИЙН ЭХ ҮҮСВЭР

- 4.1. Ус хангамжийн эх үүсвэрт урсгал ус /гол суваг/, тогтонги ус /нуур, цөөрөм, усан сан/, газрын доорх ус /уст давхаргууд, голын гулдрил доорх, уурхайн ба бусад/ зэргийг ашиглаж болно.
- 4.2. Ус хангамжийн эх үүсвэрийг сонгохдоо байр зүйн ба гидрологи, гидрогеологи, загас судлал, усны хими, усны биологи, усны дулаан бусад хайгуул шинжилгээний болон ариун цэврийн шинжилгээний дүгнэлтийг үндэслэнэ. /БНБД 40-02-16 – Ус хангамж, гадна сүлжээ ба байгууламж/
- 4.3. Унд-ахуйн ус хангамжтай хамааралгүй ус хангамжид ундны усны чанарын шаардлагыг хангасан газрын доорх усыг ашиглахыг хориглоно. /БНБД 40-02-16 – Ус хангамж, гадна сүлжээ ба байгууламж/
- 4.4. Тухайн нутаг дэвсгэр нь гадаргын усны эх үүсвэргүй, ундны усны чанарын шаардлага хангасан газрын доорх усны хүрэлцээтэй нөөцтэй тохиолдолд газрын холбогдох төрийн захиргааны байгууллагын зөвшөөрлөөр ашиглаж болно.

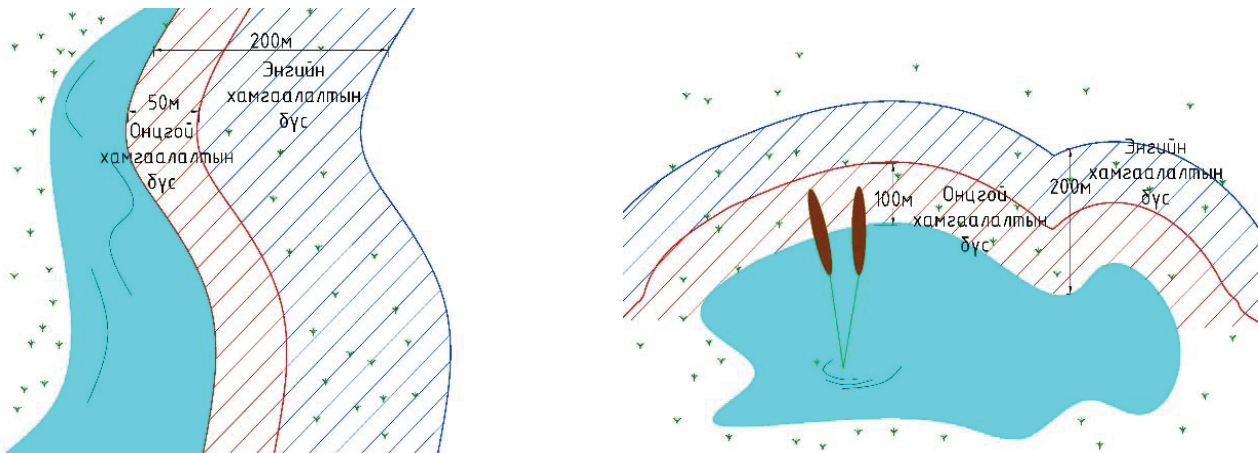

Зураг 1. Усан хангамжийн эх үүсвэрийн хамгаалалтын бүсийн хэмжээ (Жишээ зураг)

4.5. Бие даасан ус хангамжийн эх үүсвэрийн төлөвлөлтийн ерөнхий шаардлага

Ус хангамжийн систем, ус боловсруулалтын станцын зураг төсөл боловсруулах, шинээр байгуулах, өргөтгөх, одоо байгаа бие даасан инженерийн шугам сүлжээний барилга байгууламжийг дахин засварлан сайжруулахдаа тухайн нутаг дэвсгэрийн байгаль цаг уур, гидрогеологи, гидрологи, инженер-геологи, байр зүйн онцлог, хүн амын тоо, хэрэгцээний судалгаанд тулгуурлан хүчин төгөлдөр мөрдөгдөж буй холбогдох хууль, норм, дүрэм, стандартын дагуу төлөвлөнө.

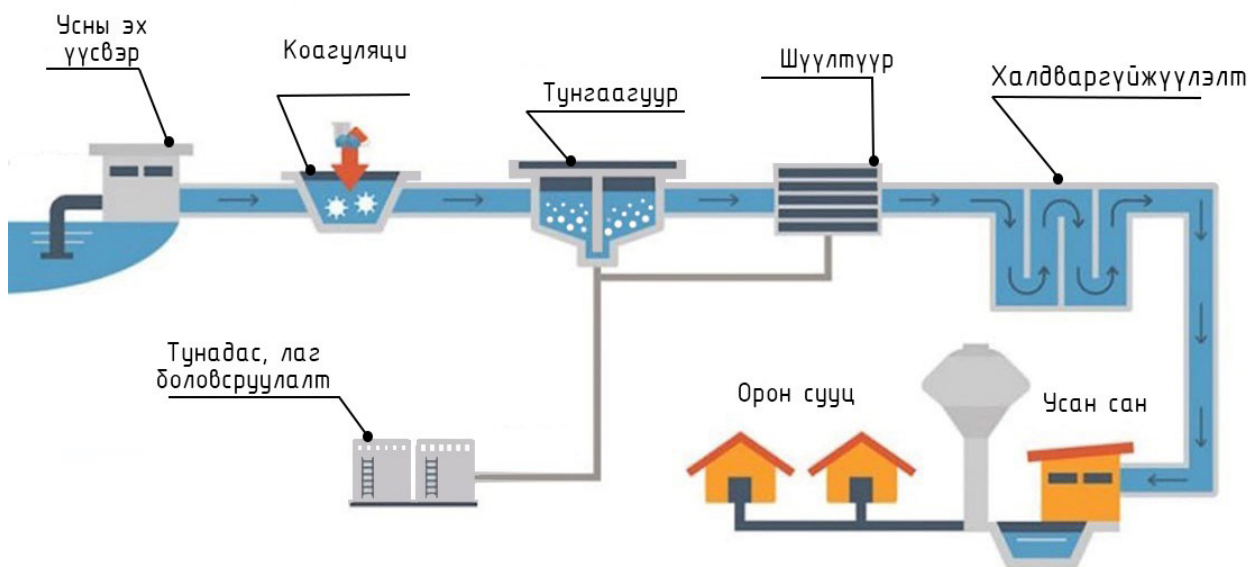

Зураг 2. Ус хангамжийн боловсруулалтын ерөнхий үйл явц (Жишээ зураг)

Дараах барилга байгууламжийг төлөвлөхдөө усан хангамжийн эх үүсвэрээс холбогдох норм дүрмийн дагуу эрүүл ахуйн болон энгийн, онцгой хамгаалалтын бүсийн зай хэмжээг авч хүн амын суурьшлын бүс, үйлдвэрийн бүсийн салхины доод талд, салхины зонхилох чиглэлийн дагуу төлөвлөх шаардлагатай. Үүнд:

- бүх төрлийн үйлдвэрлэл тэдгээрийн агуулах;
- мал эмнэлгийн байгууллага;
- хаягдал устгах объект болон үйлдвэр;

- уурын зуух;
- цэвэрлэх байгууламж;
- өтөг хадгалах задгай станц.

Усан хангамжийн эх үүсвэрийг хамгаалах арга хэмжээг усны хууль тогтоомж, ариун цэврийн нормын дагуу төлөвлөж зураг төсөлд тусгана. гадаргын болон газар доорх усыг бохирдлоос хамгаалах арга хэмжээг төлөвлөж зураг төсөлд тусгана.

Хүснэгт 1. Нэг хүнд ногдох хэмжээ

Ус хэрэглээний нэр төрөл	Ус хэрэглээний хоногийн дундаж норм, л/хон/хүн
Хүйтэн ус хангамж, ариутгах татуургын системд холбогдсон байр, ус халаагууртай, усанд орох онгоцтой орон сууц	150.0
Хүйтэн ус хангамж, ариутгах татуургын системд холбогдсон нийтийн байр	80.0
Төвлөрсөн ус хангамж, ариутгах татуургын системд холбогдоогүй орон сууц	50.0
Ус түгээх байрнаас хангадаг гэр хороолол	30.0
Худаг булаг зэрэг уснаас зөөврөөр хангагддаг гэр хороолол	20.0

5. БИЕ ДААСАН УНДНЫ УС ЦЭВЭРШҮҮЛЭХ УСАН ХАНГАМЖИЙН БАРИЛГА БАЙГУУЛАМЖИЙН ШААРДЛАГА БА ТӨРӨЛ АНГИЛАЛ

5.1. Гүний худаг

5.1.1. Гүний худгийн байрлалыг сонгохдоо ариун цэвэр, эрүүл ахуйн хамгаалалтын бүс тогтоох талбайд бохирдол үүсгэх эх үүсвэр байгаа эсэхийг сайтар судалж үзэх хэрэгтэй ба бохирдолтоос хамгаалах нөхцөл хангаагүй тохиолдолд усны аливаа эх үүсвэрийг ашиглаж болохгүй.

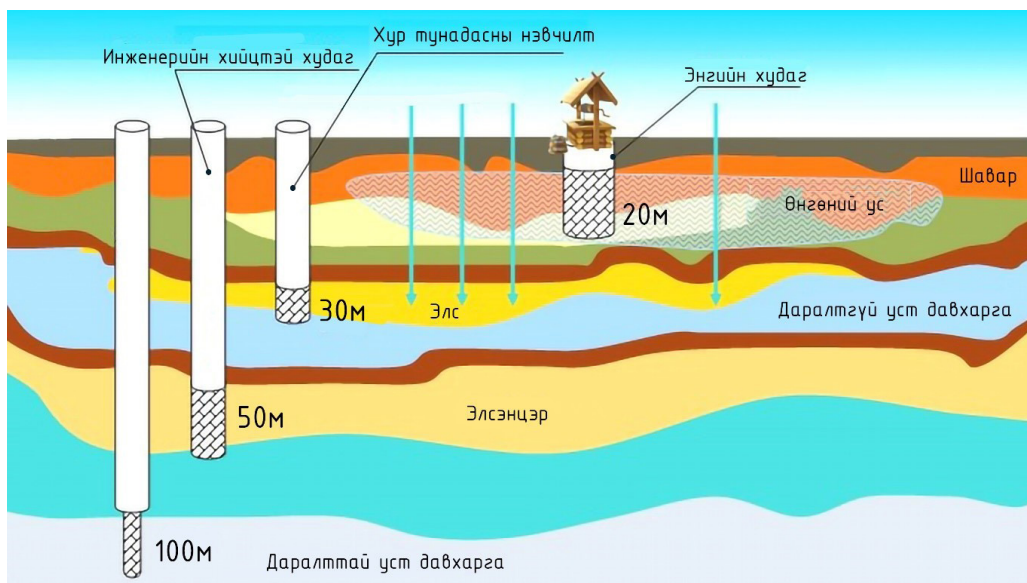

Зураг 3. Худгийн төрөл ерөнхий схем (Жишээ зураг)

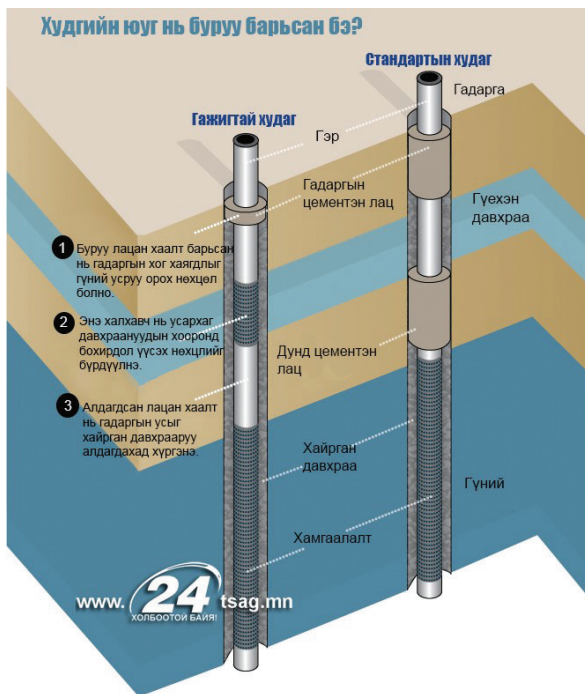
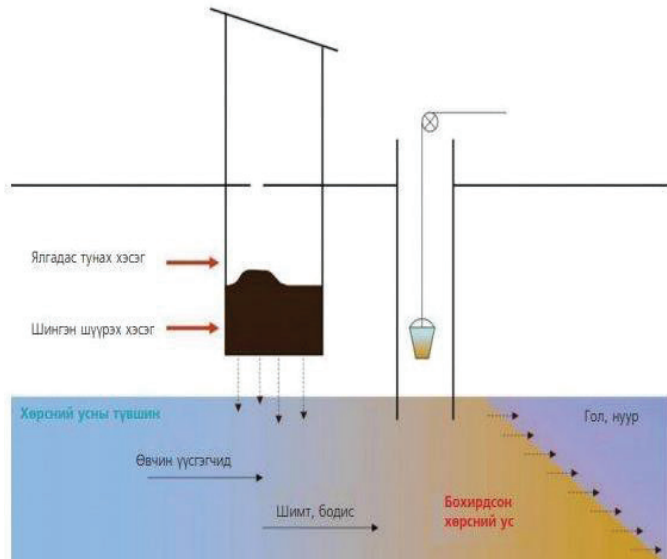
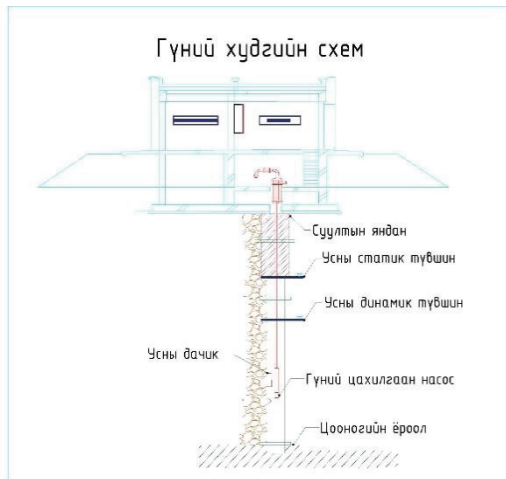

Зураг 4. Гүний худгийн далд хийцийн бүдүүвч зураг (Жишээ)

- 5.1.2. Гүний худгийг ногоон бүсэд гаргахыг хориглоно.
- 5.1.3. Худаг өрөмдөх зөвшөөрөл олгосон аймаг, нийслэлийн байгаль орчны газар ус хэрэглэгчийн худаг, цооногийг усны мэдээллийн санд бүртгэж, худгийн паспорт олгоно.
- 5.1.4. Ус хэрэглэгч ашиглалтын зориулалтыг өөрчлөх, зөвшөөрөлгүйгээр цооног өрөмдөх, худаг гаргах, суваг шуудуу татахыг хориглоно.
- 5.1.5. Худгийг ашиглахдаа хүйтэн усны тоолуурыг ус өргөлтийн буюу гаралтын хоолойд байрлуулах бөгөөд усан дээжийн шинжилгээний хариунд үндэслэн ундны усанд ашиглах эсэхийг шийдвэрлэнэ.

- 5.1.6. Шинээр гаргасан гүний худгийг ашиглалтад оруулахын өмнө дараах шинжилгээг хийлгэсэн байвал зохино. Үүнд:
- Химийн бүрэн шинжилгээ;
 - Бактерийн шинжилгээ;
 - Хүнд элементийн шинжилгээ.
- 5.1.7. Усны шинжилгээг мэргэжлийн итгэмжлэгдсэн лабораторид хийлгэх нь зүйтэй бөгөөд ашиглаж эхэлснээс хойш жил бүр шинжилгээг давтан хийлгэж байх шаардлагатай.
- 5.1.8. Унд-ахуйн усыг боловсруулах, тээвэрлэх, хадгалахад ариун цэврийн шаардлага хангасан тоног төхөөрөмж, урвалж, дотор гадар нь зэврэлтээс бүрэн хамгаалагдсан материалыг сонгон хэрэглэнэ.
- 5.1.9. Усны барилга байгууламжийн зураг, төсөл боловсруулах, барих ажлыг зөвхөн тусгай зөвшөөрөл бүхий мэргэжлийн байгууллага гүйцэтгэнэ.

6. УС ТҮГЭЭХ БАЙР

- 6.1. Ус түгээх байр нь бат бөх, цаг агаарын эрс тэс нөхцөлд тохирсон, байгаль болон хүнд ээлтэйгээр хийгдсэн байна.

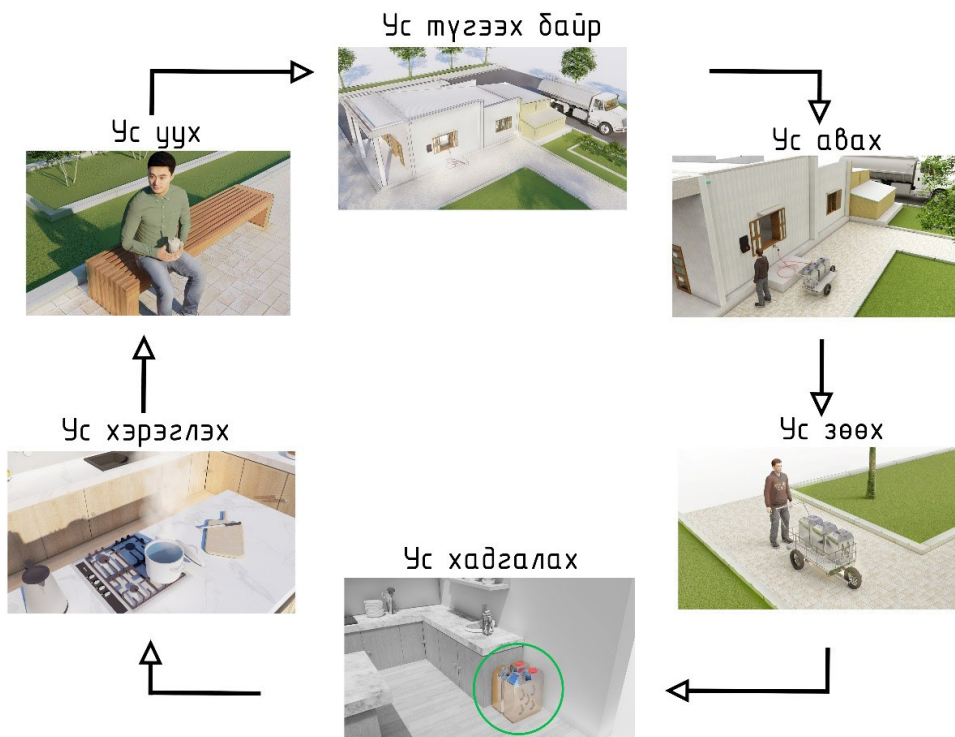

Зураг 5. Гэр ба амины сууцны хорооллын ундны ус хэрэглээний систем (Жишээ зураг)

- 6.2. Ус хангамжийн систем төлөвлөлтийн төрлийг усны зарцуулалт, чанар, нөөц хангамж, түрэлтийн шаардлагыг харгалзан сонгоно.



Зураг 6. Бие даасан ус хангамжийн угсралт хийх схем (Жишээ)

- 6.3. Гэр ба амины сууцны хороололд ус түгээх байрны үйлчлэх хүрээг 200м-ээс хэтрэхгүй радиусаар тооцож болно.
- 6.4. Ус түгээх байр нь гадна ус түгээгүүрийн шугамаас 50м-ээс холгүй зайд байрлах нь зохистой бөгөөд холболтын шугамд ус хөлдөхөөс хамгаалах арга хэмжээ төлөвлөнө.
- 6.5. Гол ус түгээгүүрийн шугамаас ус түгээх байр 50м-ээс их зайд байрлаж байгаа тохиолдолд гол ус түгээгүүрийн шугамыг тэр хэсэгт хос байхаар төлөвлөнө. /Ус хангамж, гадна сүлжээ ба байгууламж БНБД 40-02-16/
- 6.6. Шугамын даралт дараах хэмжээтэй байгаа тохиолдолд ус түгээх байрны оролт дээр дараах арга хэмжээг авна. Үүнд:
 - 0,1 МПа-аас бага үед даралт өсгөх насосоор тоноглох;
 - 0,6 МПа-аас их үед даралт бууруулах тохиргуулагч эсхүл даралт тохируулах хаалтаар тоноглох.
- 6.7. Ус түгээх цоргыг сүлжээний нам доор хэсэгт, барилга байгууламжаас 20м-ээс багагүй зайнд байрлуулна.

7. УС ХАДГАЛАХ САВ /РЕЗЕРВУАР/

- 7.1. Усан хангамжид ашиглагдаж байгаа эх үүсвэрийн ачааллыг багасгах, хэрэглэгчийг усаар тасралтгүй хангахын тул нөөцлүүрийн савыг өргөн ашиглаж ирсэн. Ус хадгалах буюу нөөцлүүрийн савыг зөв сонгон хэрэглэх нь хүн амын эрүүл мэндийн асуудалд шууд хамаарах тул зэврэлтээс бүрэн хамгаалагдсан, цэвэрлэгээ үйлчилгээ хийх боломжтой байдлаар хийгдсэн байвал зохимжтой.

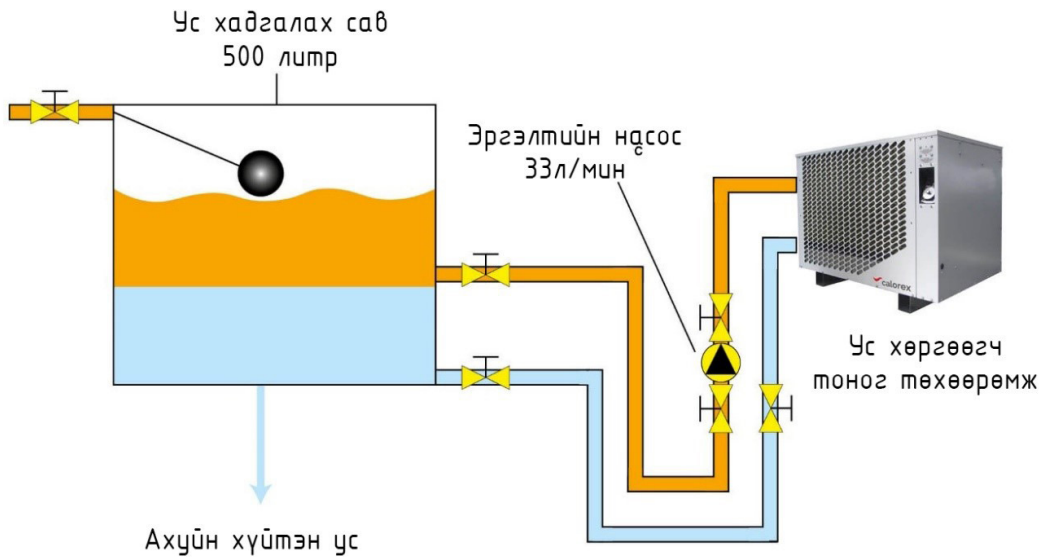

Зураг 7. Ус хадгалах сав (Жишээ зураг)

- 7.2. Ус хангамжийн систем дэх ус хадгалах сав нь /нөөцлөх/ зориулалтаараа хамаарч дараах төрөлтэй байна. Үүнд:
- тохируулгын;
 - галын;
 - аваарын холилтын гэсэн төрөлтэй байна.
- 7.3. Ус хадгалах сав болон түүний төхөөрөмжид ус хөлдөхөөс сэргийлсэн байна.
- 7.4. Ундны усны хадгалах сав дотор усыг 48 цагаас илүүгүй хугацаанд хадгална.
- 7.5. Тооцоог ус хэрэглээний бүх онцлог горимд ус дамжуулах хоолой, хуваарилах сүлжээ, насосны станц, тохируулгын эзлэхүүнүүдийн хамтран ажиллах нөхцөлийг авч үзэхийн хамт “Галын аюулгүй байдлын шаардлагын тухай техникийн дүрэм” БНБД 40-02-16 -ийн дагуу баримтлан гүйцэтгэнэ.
- 7.6. Ус хадгалах савыг дараах байрлалд байрлуулж болно. Үүнд:
- а. Газар доор;
 - б. Газар дээр;
 - в. Газраас хөндий;
 - г. Барилга байгууламжийн дээврийн хэсэгт;
 - д. Барилга байгууламжийн зоорины давхарт;
 - е. Барилга байгууламжийн засварын хэсэгт байрлуулан ашиглаж болно.
- 7.7. Ус нөөцлүүр, ус зөөврийн автомашины усны сав, ус түгээх байрны ус хадгалах савны тохиромжтой хэмжээг дараах байдлаар тооцно.

1. Тэгш өнцөгт/квадрат савны эзлэхүүнийг тооцохдоо дараах томъёог ашиглана. Үүнд:

$$V = L * W * D * 1000$$

Энд:

V – усны эзлэхүүн, л

D – савны гүн, м

W – савны өргөн, м

L – савны урт, м

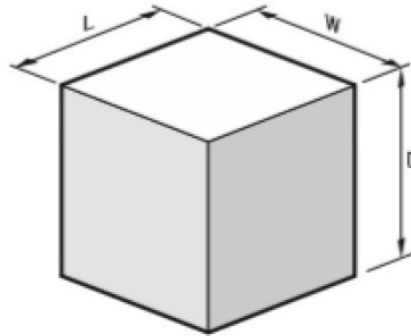

2. Цилиндр хэлбэрийн савны эзлэхүүнийг дараах томъёог ашиглана. Үүнд:

$$V = \frac{\pi * D^2 * L}{2a}$$

Энд:

V – усны эзлэхүүн, л

D – савны диаметр, м

L – савны урт, м

π – 3,142

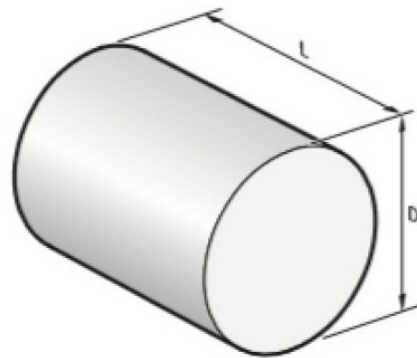

7.8. Ус дамжуулах системээс нөөцлөх савыг салгаж үл буцаах хавхлаг ажиллагаагүй болсон бол агуулах савнаас усыг халиах зориулалтын төхөөрөмжөөр заавал тоноглоно.

7.9. Шүүлтүүр угаах усны эзлэхүүнийг ус боловсруулалтын станцын дэргэдэх ус хадгалах савын багтаамжид нэмж оруулж өгөх хэрэгтэй.

7.10. Ус дамжуулах 1 хоолойгоор ус өгч байгаа үед дараах эзлэхүүнүүдийг тооцож ус хадгалах сав дотор байрлуулахаар тусгана. Үүнд:

- усны аваарын нөөц нөхөх шаардлагатай хугацааг 36-48цагаас илүүгүй байхаар тогтоох;
- усны аваарын эзлэхүүнийг нөөц насос ашиглах, усны хэрэглээг бууруулах замаар нөхөх.

7.11. Ус агуулах, нөөцлөх савны тоноглол

а. Ахуйн болон ундны ус нөөцлөх сав нь эрүүл ахуйн шаардлага хангасан, MNS 6239-2011 /Хуванцар болон нийлэг материал, цаасан сав баглаа, боодол, хүүхдийн тоглоомд формальдегид тодорхойлох спектрофотометрийн арга /MNS 5548-2005/ Хүнсний бүтээгдэхүүний нийлэг сав, баглаа боодлын шинжилгээний арга/ стандартын шаардлагуудыг хангасан байх шаардлагатай.

б. Ундны ус агуулах, нөөцлөх сав нь гаднаас нарны гэрэл тусгахааргүй өрөө тасалгаанд байрлуулах ба материал бүтээцийн хувьд дараах байдлаар ангилна. Үүнд:

- нерж
- сайжруулсан хуванцар буюу полиэтилен

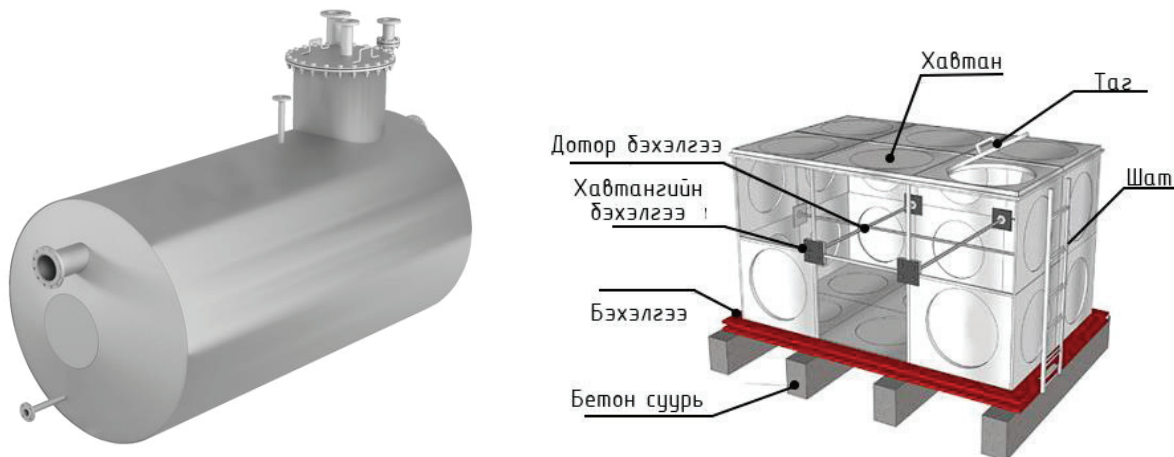

Зураг 8. Ундны ус агуулах, нөөцлөх савны төрөл (Жишээ зураг)

в. Ус хадгалах (нөөцлөх) нь дараах тоноглолтой байна. Үүнд:

- ус орох, гарах хоолой/ Нэгдсэн ус орох гарах хоолой ;
- халиах төхөөрөмж;
- юүлүүр хоолой;
- салхивчийн тоноглол;
- шат
- усны даралтыг зохицуулах материалаар хийгдсэн байх
- хүн орж гарах болон тоног төхөөрөмж тээвэрлэх орц гарц
- зөөвөрлөх боломжтой
- хөлдөлтөөс хамгаалсан материалаар бүрхэгдсэн
- ус хөлдөх эрсдэлээс хамгаалах зорилгоор нөөцийн сав байрлуулах өрөө тасалгаа нь 00 С -аас дээш хэмтэй байх шаардлагатай.



Зураг 9. Ундны ус хадгалах савны төрөл (Жишээ зураг)

8. БИЕ ДААСАН УСАН ХАНГАМЖИЙН БАРИЛГА БАЙГУУЛАМЖИЙН ШАЛГУУР ҮЗҮҮЛЭЛТ

Бие даасан усан хангамжийн барилга байгууламжийн техникийн шаардлага, хэмжээ, загвар, байрлуулах, суурилуулах шаардлагыг хангаж байгаа эсэхийг (Хүснэгт 2) -ийн дагуу хянан шалгаж хүлээн авна.

Хүснэгт 2. Бие даасан усан хангамжийн барилга байгууламжийн шалгуур үзүүлэлт

№	Шалгуур үзүүлэлт	Тийм	Үгүй
1	Ус хэрэглэгч, ашиглагч нь цооног өрөмдөх, худаг гаргах, голоос суваг шуудуу татах зөвшөөрлийг авсан эсэх	<input type="checkbox"/>	<input type="checkbox"/>
2	Ус хадгалах /нөөцлөх/ сав нь эрүүл ахуйн шаардлагын хангаж байгаа эсэх	<input type="checkbox"/>	<input type="checkbox"/>
3	Ус хадгалах нөөцлөх саванд тодорхой хугацаанд цэвэрлэгээ ариутгал хийх нөхцөл бүрдсэн эсэх	<input type="checkbox"/>	<input type="checkbox"/>
4	Усны тоолуурыг хууль тогтоомжийн дагуу байрлуулсан эсэх	<input type="checkbox"/>	<input type="checkbox"/>
5	Ашиглаж байгаа усанд шаардлагатай шинжилгээг хийлгэсэн эсэх	<input type="checkbox"/>	<input type="checkbox"/>
6	Гүний худгийг албан ёсоор паспортжуулан усны мэдээллийн санд бүртгүүлсэн эсэх	<input type="checkbox"/>	<input type="checkbox"/>

Тайлбар: Бие даасан усан хангамжийн барилга, байгууламж нь дээрх бүх шаардлагыг хангаж байх ёстой бөгөөд шаардлага хангасан бол **“Тийм”** хийгдээгүй буюу хийгдсэн боловч шаардлага хангахгүй байгаа бол **“Үгүй”** хэсгийг тэмдэглэнэ.

АШИГЛАСАН МАТЕРИАЛЫН ЖАГСААЛТ

- Монгол Улсын Үндсэн хууль;
- Хот байгуулалтын тухай;
- Барилгын тухай;
- Газрын тухай хууль;
- Хот, суурин газрыг дахин хөгжүүлэх тухай хууль;
- БНБД 30-01-04. Хот, тосгоны төлөвлөлт барилгажилтын норм ба дүрэм;
- БНБД 21-01-02. Барилга байгууламжийн галын аюулгүй байдал;
- БНБД 21-02-02. Барилга байгууламжийн зураг төсөл зохиох галын аюулгүйн норм;
- БНБД 30-01-04. Хот, тосгоны төлөвлөлт барилгажилтын норм ба дүрэм;
- БНБД 21-01-02. Барилга байгууламжийн галын аюулгүй байдал;
- БНБД 21-04-05. Барилга байгууламжийн гал унтраах автомат төхөөрөмж, дохиоллын хэрэгсэл;
- БНБД 3,0106-90. Барилгын орчны тохижилтын ажил;
- БНБД 31-03-03. Олон нийт иргэний барилга;
- БНБД 44-01-08. Төв дамжуулах/магистрал/ хоолой;
- БНБД 33-01-03. Усны барилга байгууламжийн зураг төсөл зохион үндсэн журам;
- БНБД33-03-05. Голын гидротехникийн барилга, байгууламж;
- БНБД 40-02-16. Ус хангамж, гадна сүлжээ ба байгууламж;
- БНБД 40-04-16. Ус хангамж, ариутгах татуургын гадна сүлжээ, барилга байгууламж;
- БНБД 40-01-14. Ариутгах татуурга, гадна сүлжээ ба байгууламж;
- БНБД 40-05-16. Барилга байгууламжийн доторх ус хангамж, ариутгах татуурга;
- БД 40-102-06. Ус хангамж, ариутгах татуургын сүлжээний хуванцар хоолойг төсөллөх ба угсрах;
- БД 40-101-05. Жуулчны баазын инженерийн хангамжийн төлөвлөлтийн ерөнхий шийдэл;
- MNS 5775:2014. Хот, суурины ундны ус түгээх цэг, байр/-ийн үйлчилгээ, Ерөнхий шаардлага;
- MNS 4586-1998. Усны орчны чанарын үзүүлэлт. Ерөнхий шаардлага;
- MNS 4943-2000. Усны чанар. Хаягдал ус. Техникийн ерөнхий шаардлага;
- MNS 0899-2020. Унд ахуйн зориулалтай усны төвлөрсөн хангамжийн эх булгийг сонгох журам ба эрүүл ахуйн шаардлага.



Нийслэлийн Засаг даргын хэрэгжүүлэгч агентлаг
ХОТЫН СТАНДАРТ, ХЯНАЛТЫН ГАЗАР



Хан-Уул дүүрэг, 23-р хороо, 17100, Наадамчдын зам
1200, Нутгийн захиргааны цогцолбор байр.



70118030, 70118040



www.standard.ub.gov.mn



Хотын стандарт, хяналтын газар